

Ножничные подъемники

с короткими платформами для подхвата под пороги

Ножничные электрогидравлические подъемники с короткими платформами по аналогии с двухстоечными подъемниками предназначены в основном для слесарного ремонта, ТО и кузовного ремонта автомобилей.

Отсутствие стоек по бокам и отсутствие преград между платформами позволяют расширить рабочую зону доступа механика к основным узлам автомобиля.

Платформы с гидравлической многоуровневой системой выравнивания с запатентованным устройством синхронизации, которая следит за уровнем горизонта платформ не зависимо от распределения веса при подъеме автомобилей с механической блокировкой.

Все гидравлические, механические и электрические компоненты изготовлены в соответствии с требованиями безопасности.

Напольная или заземленная версия установки подъемников позволяет максимально учесть все факторы возможного монтажа, принимая во внимание фундамент и использование занимаемой площади.

Простота в монтаже и низкие затраты на техническое обслуживание.

Каждый раз, когда платформы достигают пола, многоуровневая система выравнивания с запатентованным устройством синхронизации, выводит уровень платформ в горизонт. Таким образом, достигается максимальная степень безопасности для специалиста и исключение несчастных случаев.



SFL 5516 I
SFL 5518 TI

SFL 5518 I
SFL 5520 I

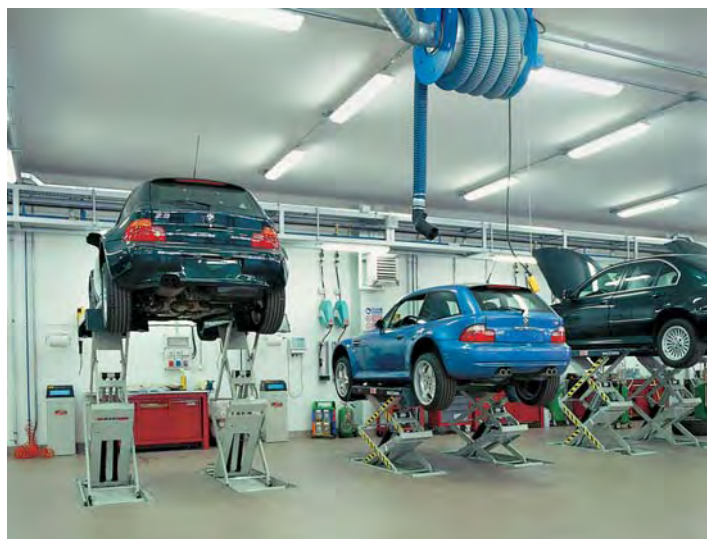

SFL 5516 - SFL 5518

H min. = 110 mm - Минимальная высота от пола гарантирует легкий и быстрый заезд автомобиля.

SFL 5518 T - SFL 5520

H min. = 95 mm - Версия подъемника с низким профилем. Идеальный вариант для спортивных и тюнинговых автомобилей с низким спойлером.

SF 5505 IF
SF 5507 IF
SF 5509 IF

Фиксированная длина платформы

SF 5506 I
SF 5508 I
SF 5508 MI
SF 5510 I

Регулируемые по длине платформы для расширения диапазона рабочей области.



**Eccellenza prodotto
Made in Italy**
Tutti i prodotti all'interno
di questo catalogo sono
progettati, sviluppati in
Italia

Сделано в Италии
Все изделия в данном
каталоге спроектированы,
разработаны и изготовлены
в Италии

**Italiensches
Spitzenprodukt**
Alle Produkte in diesem
Prospekt werden in
Italien entwickelt und
gebaut

Ножничные электрогидравлические подъемники с короткими платформами по аналогии с двухстоечными подъемниками предназначены в основном для слесарного ремонта, ТО и кузовной ремонта автомобилей.

Основные преимущества:

- Платформы с гидравлической многоуровневой системой выравнивания с запатентованным устройством синхронизации, которая следит за уровнем горизонта платформ не зависимо от распределения веса при подъеме автомобилей с механической блокировкой.
- Отсутствие стоек по бокам и отсутствие преград между платформами позволяют расширить рабочую зону доступа механика к основным узлам автомобиля.
- Все гидравлические, механические и электрические компоненты изготовлены в соответствии европейских требований безопасности.
- Напольная или заземленная версия установки подъемников позволяет максимально учесть все факторы возможного монтажа, принимая во внимание фундамент и использование занимаемой площади.
- Простота в монтаже и низкие затраты на техническое обслуживание.

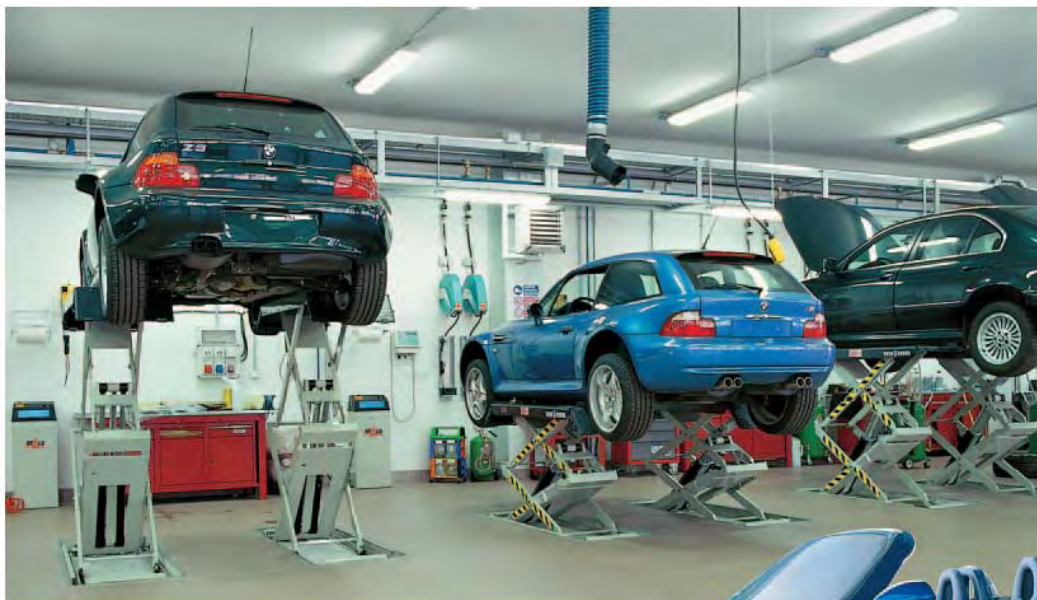

**SFL 5516I
SFL 5518I
SFL 5518TI
SFL 5520I**

Идеальное решение для сервисов с малой площадью, благодаря как напольному, так и углубленному типу помогает экономнее использовать рабочую площадь. При углубленной установке уровень подъемника в сложенном состоянии находится вровень с полом.



Каждый раз, когда платформы достигают пола, многоуровневая система выравнивания с запатентованным устройством синхронизации, выводит уровень платформ в горизонт. Таким образом, достигается максимальная степень безопасности для специалиста и исключение несчастных случаев.



SFL 5516 - SFL 5518

H min. = 110 мм.

Минимальная высота от пола гарантирует легкий и быстрый заезд транспортного средства на электрогидравлический подъемник.

SFL 5518 T - SFL 5520

H min. = 95 мм.

Версия подъемника с низким профилем. Идеальный вариант для спортивных и тюнинговых автомобилей с низким спойлером.

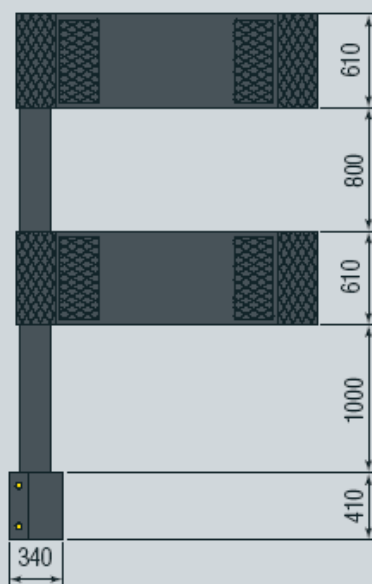
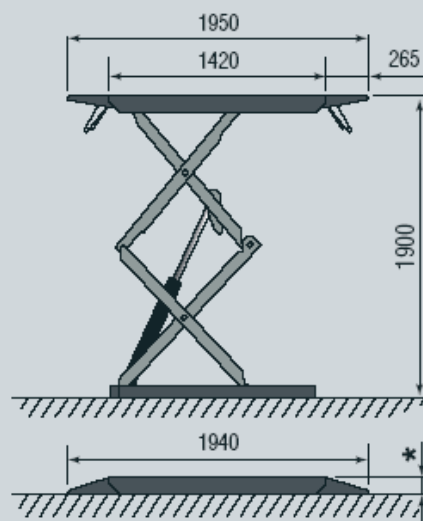

*110 SFL 5516 - 5518
95 SFL 5518T - 5520

		SFL 5516	SFL 5518	SFL 1518T	SFL 5520
Грузоподъемность	кг	2500	3000	3000	3200
Мощность	кВт	2,2	2,2	2,2	2,2
Вес	кг	710	720	725	735

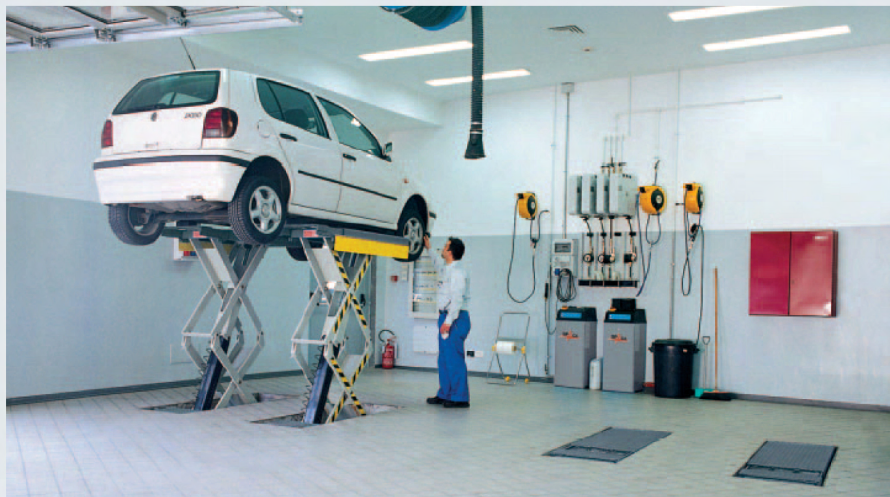

	SF5505IF	SF5507IF	SF5509IF	SF5506I	SF5508I	SF5508MI	SF5510I
--	----------	----------	----------	---------	---------	----------	---------

Грузоподъемность	кг	2500	3000	3500	2500	3000	3500
Мощность	кВт	2,2	2,2	2,2	2,2	2,2	2,2
Вес	кг	800	820	830	850	860	880

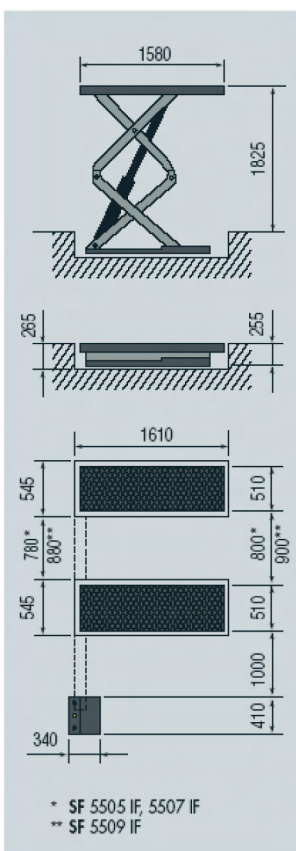

**SF 5505 IF
SF 5507 IF
SF 5509 IF**

Фиксированная длина платформы для быстрого позиционирования транспортного средства.

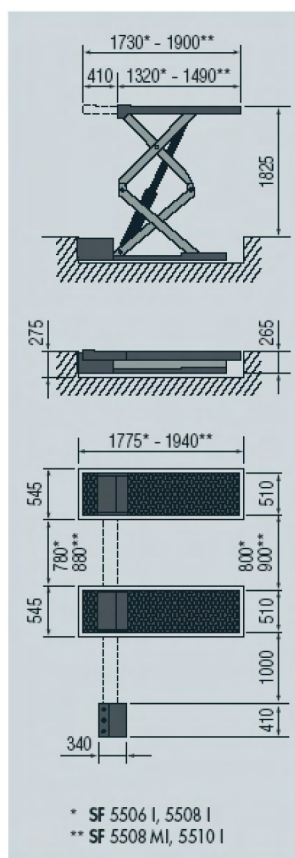

**SF 5506 I
SF 5508 I
SF 5508 MI
SF 5510 I**

Регулируемые по длине платформы для расширения диапазона обслуживаемых баз автомобилей.

SPACE s.r.l.

Via Sangano, 48
10090 Trana - Torino - ITALY
tel. +39-011-93440300
fax +39-011-9338864
e-mail: info@spacetest.com
www.spacetest.com