



ЛЕГКОВЫЕ автомобили

Устройства "Третья рука" для низкопрофильных шин

 (Только для автоматических стендов)

ВАЖНО:  Для дополнительных данных просим смотреть розничный прайс лист

 Установка только на заводе, при заказе. Без возможности дооснащения



PLUS83H
Устройство для работы с низкопрофильными шинами, "Третья рука" для автоматических шиномонтажных стендов. Версия с поворотным рычагом. Устройство с пневмоприводом.

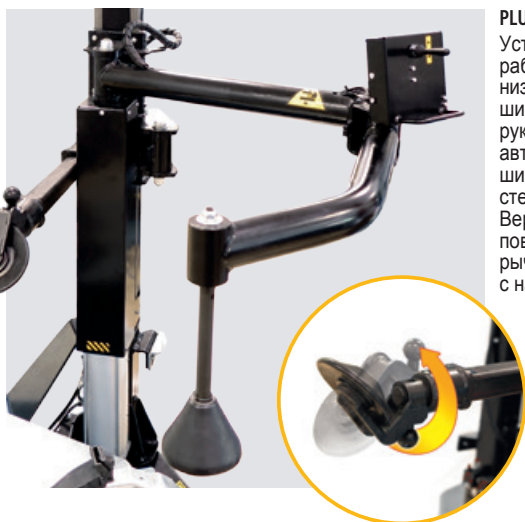

PLUS83HS
Устройство для работы с низкопрофильными шинами, "Третья рука" для автоматических шиномонтажных стендов. Версия с поворотным рычагом и диском с наклоном в 45°

Опции

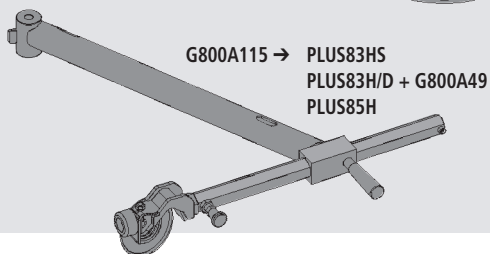
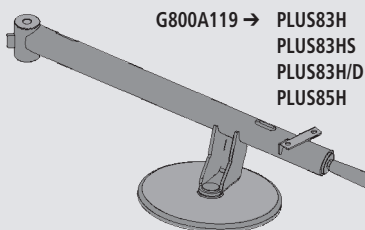
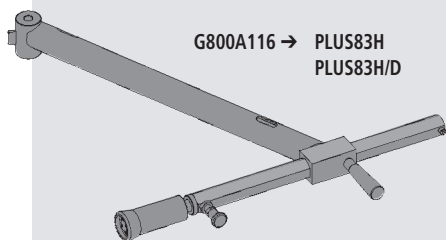

Дополнительный рычаг



PLUS83H + G800A116

Лёгкая установка ролика



PLUS85H
Вспомогательное устройство с пневмоприводом, в составе с выдвигаемым роликом



PLUS82H
Вспомогательное устройство с пневмоприводом

Устройства “Третья рука” для полуавтоматических стандов серии SWING



PLUS91N
Устройство для работы с низкопрофильными шинами, “Третья рука” с дополнительным вращающимся диском, для полуавтоматических шиномонтажных стандов



PLUS91S - PLUS91SE
Прижимное устройство с дополнительной рукой и вращающимся роликом



G800A69 → PLUS91SE
Подъёмник колес, пневматический

Вспомогательный ролик



G800A18
Дополнительный прижимной ролик для всех шиномонтажных головок без быстросъёмного переходника для быстрой смены головок.

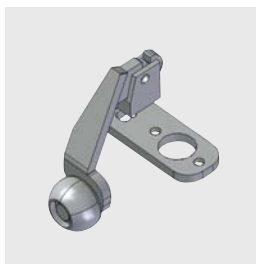

G800A18PS
Дополнительный прижимной ролик для всех шиномонтажных головок с быстросъёмным переходником для быстрой смены головок на пластиковой или металлической основе.



G800A59 (→ G800A60)
Дополнительный прижимной ролик для пластиковых шиномонтажных головок, для серии “Тюльпан”.



Пример использования



G84A13
Блокировочный захват.

Дополнительный корд



G1000A67 - 28"
Корд для колёс до 28", в комплекте с тяговым элементом.



G1000A56 - 22"
Корд для колёс до 22", в комплекте с тяговым элементом.

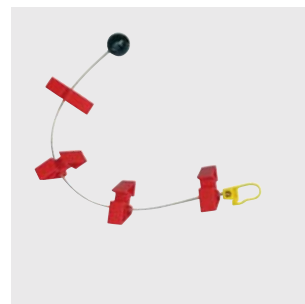

G1000A36 (→ G1000A56)
Удлинитель (22" → 28")



Пример использования

Монтажные головы



G800A1
Рабочая голова с защитой для литых дисков



G84A30N
Специальная рабочая голова, подходящий для дисков с торчащими губцами



G800A66
Рабочая голова для колёс ATV



G800A60
Рабочая голова, пластиковая для полуавтоматических шиномонтажных стенов

Быстросъёмный комплект



G800A70
Устройство быстрой смены рабочей насадки в том числе и для пластиковых инструментов



G800A71
Устройство быстрой смены рабочей насадки в комплекте с монтажной головой G 840A30N



STANDARD → G800A70, G800A71
Держатель с монтажным ключём



G800A72
Рабочая голова, пластиковая с быстросъёмным переходником



G800A74
Рабочая голова, пластиковая, для колёс мотоциклов с быстросъёмным переходником



G800A76
Рабочая голова, для колёс ATV с быстросъёмным переходником



G800A73
Рабочая голова, пластиковая с быстросъёмным переходником



G800A75
Ответная часть быстросъёмного переходника

Адаптеры



G84A26N (4 x набор) → 18" 20" 22"
Комплект (4 шт.) быстросъёмных насадок на кулачки. Уменьшают максимальный диаметр диска, зажимаемого на станке снаружи, на -2"



G84A7 (4 x набор) → 18"-20"-22"
Комплект 4 шт) быстросъёмных насадок на кулачки. УвеличиваютП максимальный диаметр диска, зажимаемого на станке снаружи, на +2" от 17.5" до 19.5" (фургоны и коммерческие автомобили)



Защитные комплекты



G800A5 (4 x набор) → 18" 20" **G800A6** (4 x набор) → 24" 26" 28" 22"

Набор пластиковых накладок для защиты литых дисков

G800A5K - набор 10 x G800A5



Набор пластиковых накладок для защиты литых дисков

G800A6K - набор 10 x G800A6



G800A7 (4 x kit) → 30"
Набор пластиковых накладок для защиты литых дисков

G800A7K - набор 10 x G800A7

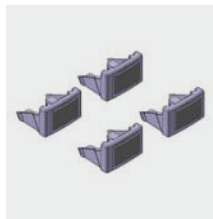

G800A54 (4 x набор) → G800A7
Набор пластиковых накладок (изнутри) для защиты литых дисков

G800A54K – набор 10 x G800A54

STANDARD



Пластиковые наклейки имеют противоскользящее свойство



10"-18" / 10"-20" / 11"-22"



10"-24" / 10" - 26" / 10" - 28"
(2 Положения)



8" -30"
(4 Положения)



G800A8 (2 x набор)

Набор защиты монтажной головы

G800A8K - набор 10 x G800A8



G84A17 (2 x kit) → **G84A30N**

Набор защиты монтажной головы

G800A17K - набор 10 x G800A17



G800A11

Набор защиты обода диска.
Устанавливается на отжимную лапу.

G800A11K - набор 5 x G800A11



G800A100

Защита оператора рекомендованная при проведении взрывной подкачки.

Для стенов с устройством 3-я рука PLUS с вращающимся диском.



G800A32

Защитные наклейки обода, для шин "RUN FLAT"

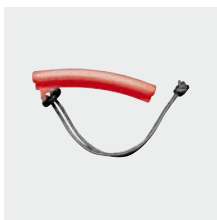

G1000A13K (50 x kit) → G1000A52 - G1000A11
Пластиковая защита монтажного инструмента



G1000A115 (→ WDK)

Ограничитель хода отжимной лапы

Блоки подготовки воздуха



G84A16

Лубрикатор



G80A1

Фильтр воздушный



G80A1R

Воздушный фильтр с регулировкой давления



G800A13

Устройство регулировки давления

Вспомогательные устройства



Вспомогательное устройство исключающее использование монтажного инструмента, действует одновременно с монтажной головой.
Пневматический привод



G800A81
G800A82
G800A83
G800A84
G800A85

Для автоматических шиномонтажных станков.



G800A87

Для полу автоматических шиномонтажных станков.



Разное



G800A35
Подъёмник колёс, пневматический



G800A26 - G800A94 - G800A95
Адаптер для регулировки наклона отжимной лапы.



G800A101 - G800A102
Дополнительное управление отжимной лапой



G800A63 - G800A56 - G800A68
Пневматический привод опускания монтажной головы.



G800A77
Полка хранения аксессуаров



G1000A52
Монтажный инструмент стандарт



G1000A11
Монтажный инструмент изогнутой формы



G800A37 (3,5 kg / 8 lb)
Монтажная паста



G800A38
Кисть для нанесения монтажной пасты

Быстросъёмный комплект

Пистолеты подкачки шин



G84A1
Пистолет подкачки шин

G84A14N
Набор быстрой подкачки шин CE, в комплектации: Пистолет+клапан быстрой подкачки с ограничителем давления.



G84A2
Пистолет подкачки шин MICHELIN

G84A15N
Набор быстрой подкачки шин CE MICHELIN, в комплектации: Пистолет+клапан быстрой подкачки с ограничителем давления.

Встроенный лимитатор давления автоматически останавливает накачивание шины при достижении давления в 3,5 бар.

Устройства подкачка шин

G800A57
Устройство быстрой подкачки шин активируется от нажатия ножной педали, в двух положениях. Встроенный лимитатор давления автоматически останавливает накачивание шины при достижении давления в 3,5 бар.



Устройство взрывной подкачки через раструб

G800A80 → G800A57
Устройство взрывной подкачки через раструб с системой мощного и безопасного подкачивания колёс благодаря подачи воздушного потока «под борт».



PATENTED BREVETTATO



Аксессуары для колёс мотоциклов

G84A21 (4 x набор) → 18" 20" 22"
G84A34 (4 x kit) → 26" 28"

Комплект 4 шт. фиксированных насадок на кулачки для работы с колесами мотоциклов. Увеличивают максимальный диаметр диска зажимаемого на станке снаружи на 5"

G84A5 (4 x набор) → 18" 20" 22"

Комплект 4 шт. быстросъемных насадок на кулачки для работы с колесами мотоциклов. Увеличивают максимальный диаметр диска зажимаемого на станке снаружи на 5"



G84A29 (4 x набор) → G84A5, G84A21, G84A34

Комплект 4 шт. быстросъемных насадок на кулачки для работы с колесами мотоциклов. Увеличивают максимальный диаметр диска зажимаемого на станке снаружи на 2"

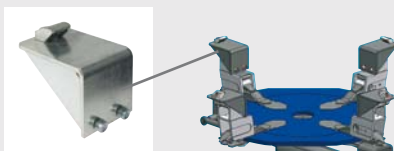

G84A24 (4 x набор) → G84A5, G84A21, G84A34

Комплект 4 шт. быстросъемных насадок на кулачки для работы с колесами мотоциклов. Уменьшают максимальный диаметр диска зажимаемого на станке снаружи на 2"



G800A78

Отжимная лапа для мотоциклов (узкая), только для шиномонтажных станков версий VIKI.

