



**SDH 370.32 / 3200 kg (CE)**  
**SDH 370.40EX / 4000 kg (ALI)**

Трехсекционные и двухсекционные лапы создают ассиметричность подъема для фургонов и внедорожников.  
 Минимальная высота падов, только 90мм.  
 Соответствие Европейским нормам безопасности и качества.

*Подъемник с легким доступом к рабочему пространству, т.к. верхняя синхронизация обеспечивает отсутствие помех в нижней рабочей части подъемника.*

**SDH 370.32K / 3200 kg (CE)**  
**SDH 370.40KEX / 4000 kg (ALI)**

Версия подъемника в комплектации которого лапы, предусматривающие быструю установку или замену падов с расширением по высоте, а так же других аксессуаров для облегчения подъема разных типов автомобилей.

**SDH 370.32R / 3200 kg (CE)**  
**SDH 370.40REX / 4000 kg (ALI)**

Версия подъемника в стандартной комплектации которого входят лапы с очень низким профилем.

Пады состоящие из двух частей с двойной соединительной резьбой как дополнительная мера безопасности.

Профиль падов-параллельно напольного покрытия.

Минимальная высота, только 80 мм.



**СПЕЦ ВЕРСИЯ**

	H1	H2
VAR 3725	1870	3725 (3625)
VAR 3975	2005	3975 (3875)
STANDARD	2005	4065 (4165)
VAR 5000	2005	5000 (4900)

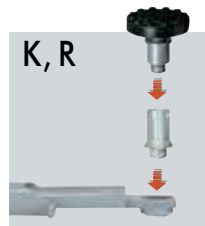
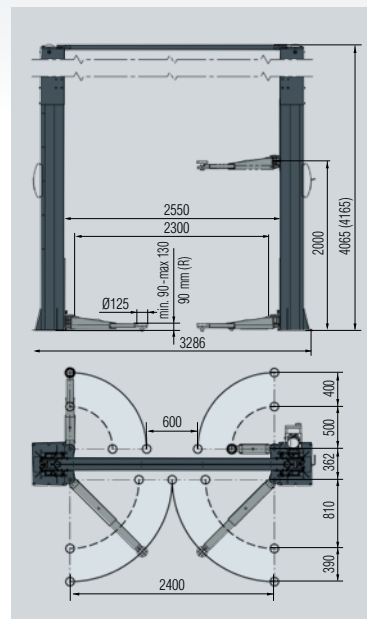

**SDH370 SERIES**

**Подъемники двухстоечные электрогидравлические**

**SDH 370.42K / 4200 kg (CE)**

**SDH 370.45KEX / 4500 kg (ALI)**

**SDH 370.50K / 5000 kg**

Модель подъемника оснащённая подъёмными лапами более короткой версии состоящими из трёх секций

Возможность асимметричного подъёма следующих видов транспортных средств

\*Легковые автомобили, все виды

\*Внедорожники

\*Фургоны и микроавтобусы.

**SDH 370.42LIK / 4200 kg (CE)**

**SDH 370.45LIKEX / 4500 kg (ALI)**

**SDH 370.50LIK / 5000 kg**

**SDH 370.55LIK / 5500 kg**

Модель подъемника с 4-мя длинными лапами, состоящими из трёх секций

Идеальное решения для подъёма следующих видов транспортных средств

\*Легковые автомобили, все виды в том числе длинноразные

\*Внедорожники

\*Фургоны и микроавтобусы

\*Коммерческие легкие автомобили

**SDH 370.55LIK**

**Груз/п 5500 kg**



Версия подъемника в стандартной комплектации которого входят лапы с очень низким профилем.

Лапы состоящие из двух частей с двойной соединительной резьбой как дополнительная мера безопасности.

Профиль лапов-параллельно напольного покрытия.

Минимальная высота, только 80 мм.

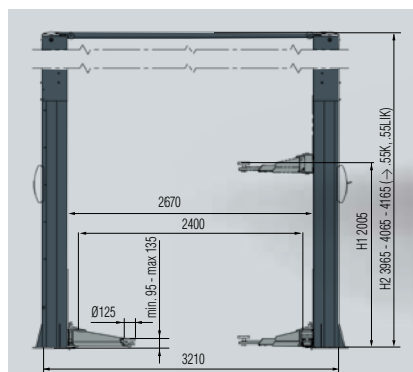
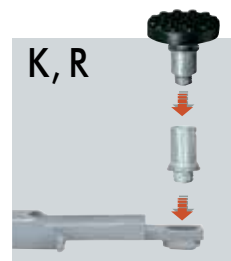

SDH370.42K - SDH370.45KEX - SDH370.50K

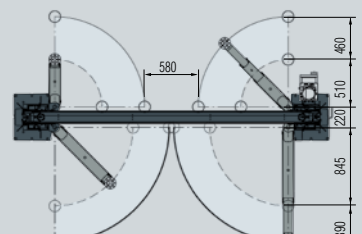

SDH370.42LIK - SDH370.45LIKEX - SDH370.50LIK

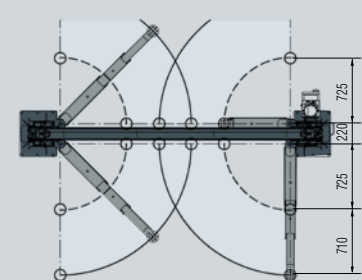

SDH370.42K VAR WIDE  
SDH370.45KEX VAR WIDE

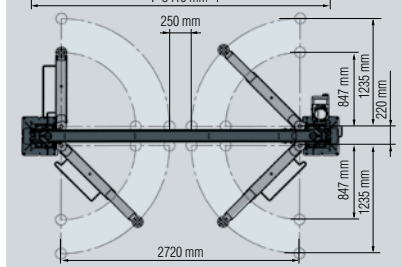
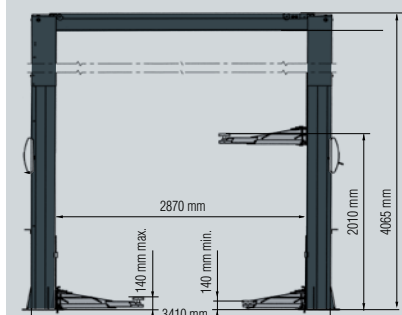

SDH370.55LIK

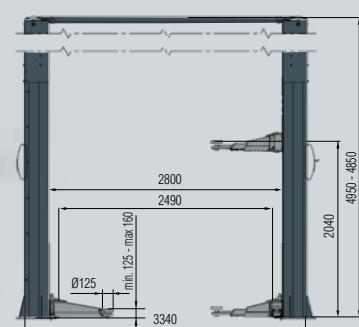

SDH370.55LIK + S370A4

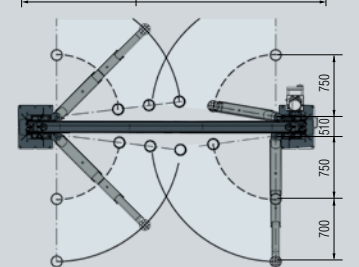
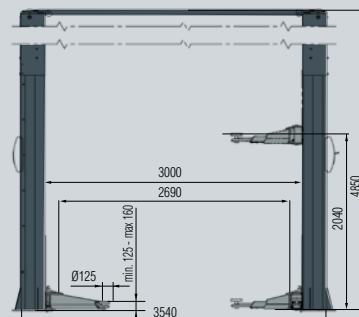



### БЕЗОПАСНОСТЬ

Устройство механической блокировки безопасности с автоматическим включением и пневматическим реле, обеспечивает безопасность в фазе нагрузки подъёмника.

Клапан контроля скорости при опускании груза.  
Предохранительное устройство от повреждения гидросистемы.

Предохранительный клапан безопасности на случай перегрузки а также в случае обрыва гидравлических шлангов.



### АВТОМАТИКА

Автоматическая блокировка лап: после команды стоп при остановке лап в поднятом состоянии и самоблокировка на нижнем уровне, когда лапы достигают минимальной высоты.

### СИНХРОНИЗАЦИЯ

Превосходная синхронизация между стойками независимо от распределения груза. Троса синхронизации с механизмом поддержки.

### БЕЗ ОБСЛУЖИВАНИЯ

В каждой колонне присутствует цилиндр не требующего обслуживания.



### ГИБКОСТЬ

Регулировка по высоте.



### КАЧЕСТВЕННЫЕ КОМПОНЕНТЫ

Технология лазерной резки металлических элементов каретки и лап - сварочные работы производят производственные роботы для увеличения точности и качества сварки.



### ПРОСТАЯ АДАПТАЦИЯ

Простая и удобная регулировка всех соединений.



### ВЫСОКОЭФФЕКТИВНЫЕ ДВИГАТЕЛИ

Специально изготовленные двигатели с высокими показателями эффективности а также с защитой от перегрева.



## SPACE VS КОНКУРЕНТОВ

При подъёме автомобиля поршень открыт, что увеличивает риск повреждения и попадания пыли и грязи.



Поршень скрыт от воздействия внешней среды что увеличивает ресурс и уменьшает стоимость эксплуатации.

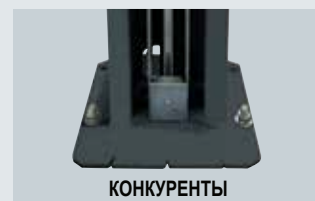

Шкив открыт для воздействия пыли. Повышенный риск повреждения



КОНКУРЕНТЫ

Нет возможности регулировки падов по высоте



SPACE

Пад с низким профилем, с возможностью увеличения по высоте за счёт дополнительных проставок

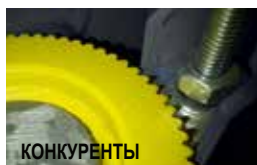

КОНКУРЕНТЫ

Когда зубцы стираются снижается уровень фиксации и лапы начинают соскальзывать



SPACE

Самоблокирующийся конический дизайн механизма менее подвержен стиранию, дольше работает.

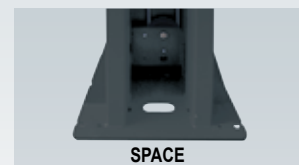

SPACE

Шкив защищен внутри колонны.

Специальная версия  
VAR xxx/T

Поставляется по запросу:

- Одна панель управления для выполнения подъёма и опускания
- Пневматическая блокировка замков
- Гидравлическая станция расположена в верхней части колонны, большее рабочее пространство



OPTIONS

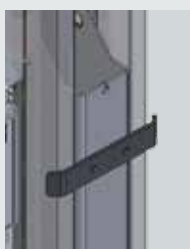

**S370A5**  
Набор защиты дверей при открывании.  
2 штуки



**S370A3**  
Держатель удлинителя  
2 штуки



**S370A20**  
Датчик ограничения уровня подъёма.

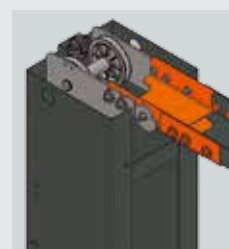

**S370A4 (200 mm)**  
Увеличенная ширина

ОПЦИИ → K, LIK, KEX, LIKEX

S224A3 (H=80mm) S224A4 (H=140mm) S370A18 (H=200mm)



4x



4x



4x

Для Fiat Ducato, Peugeot Boxer, Citroën Jumper  
Проставки разных размеров

ОПЦИИ → S224A3, S224A4, S370A18

S370A19

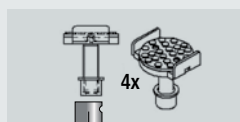

4x

Адаптеры для рамных автомобилей

S370A17

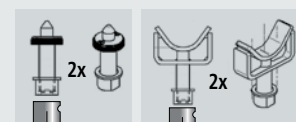

2x

2x

Для Mercedes Sprinter, VW LT+Crafter  
Проставки разных конфигураций и определённых моделей автомобилей

**SPACE s.r.l. a s.u.**

Via Sangano, 48  
10090 Trana - Torino - ITALY  
tel. +39-011-934.40.300  
fax +39-011-933.88.64  
e-mail: info@spacetest.com  
www.spacetest.com



**Альпока Групп**  
АВТОСЕРВИСНОЕ ОБОРУДОВАНИЕ

SPACE s.r.l. оставляет за собой право изменять технические данные оборудования, представленных в данном каталоге. Для уточнения, просим связаться с официальным дистрибьютором SPACE s.r.l. на территории РФ с ООО «Альпока групп»: Тел: +7 495 22-77-044 www.alpoka.ru



DTD03U (05)